



Inteligentní střešní systém



Keramické střešní tašky

ŽIVOT V SOULADU S PŘÍRODOU, JEDINEČNOST, BEZPEČÍ

Již tisíciletí jsou keramické střešní tašky symbolem krásy a přirozenosti. Jsou vyrobeny z nejkvalitnějších surovin a propůjčují Vašemu domovu klasický šarm, dojem přírodního tepla a jistoty. Bohatý výběr z typů a barev vtisknou Vaší střeše jedinečný charakter. Ten, pro koho jsou důležité jistota a bezpečí, jedinečnost a krása, se rozhodne pro naše keramické tašky. Je to volba tradice, nejstaršího stavebního produktu, který je vyráběn nejmodernější technologií.



TRADICE

- Materiál používaný na střechy po tisíciletí.
- Bydlení v souladu s přírodou.



KRÁSA

- Nekonečná rozmanitost tvarů, povrchů a barev.
- Přírodní materiál propůjčuje střeše klasický šarm, dojem přírodního tepla a bezpečí.
- Ušlechtilé povrchové úpravy zajišťují Vaší střeše nestárnoucí krásu.



EKOLOGIE

- Suroviny pro výrobu keramických tašek jsou z čistě přírodních zdrojů.
- Keramické tašky jsou recyklovatelné.



NĚMECKÁ KVALITA

- Keramické střešní tašky jsou vyráběny ve výrobních závodech v Německu a na jejich výrobu jsou použity prvotřídní suroviny. Kvalitní produkty jsou výsledkem mnohaletých zkušeností a know-how.

NADSTANDARDNÍ ZÁRUKY

- Písemná záruka 30 let na veškeré keramické prvky střechy.
- Písemná záruka až 15 let na funkčnost střešního systému.

POVRCHOVÁ ÚPRAVA



REŽNÁ

- Přírodní vzhled povrchu střešních tašek určuje použitá hlína na jejich výrobu. Hlíny z různých míst těžby se od sebe barevně liší.
- Po vypálení vzniká přírodně červená barva, která je homogenní v celém řezu tašky.



ENGOBA

- Krycí, zušlechťující ozdobná vrstva na keramické krytině.
- Na vysušené tašky se před výpalem nanáší tenký povlak jílu zbarvený oxidy železa.
- Engoba se vyznačuje barevnou stálostí, je obvykle matná s přírodním vzhledem.



GLAZURA

- Hodnotnější povrchová úprava s přidaným podílem křemičitanů a barvicích oxidů.
- Podle teploty výpalu se docílí většího či menšího stupně hedvábného lesku.
- Glazura dodá střeše atraktivní vzhled.



Obsah

KERAMICKÉ TAŠKY

Přednosti	2
Přehled modelů a barev	4

PRŮVODCE ŘEŠENÍM VAŠÍ STŘECHY

Inteligentní střešní systém BMI BRAMAC	6
Střešní balíčky	7

KERAMICKÉ TAŠKY

Granát 11	12
Granát 13	14
Topas 13	16

Rubín 9	18
Rubín 13	20
Turmalín	22
Smaragd	24
Opál	26

PROČ SE ROZHODNOUT PRO ŠIKMOU STŘECHU?

Argumenty	28
-----------	----

OKAPOVÝ SYSTÉM STABICOR

StabiCor - M	32
StabiCor - ALU	34

„NEJDŮVĚRYHODNĚJŠÍ ZNAČKA“ ROKU 2022

Značka BMI BRAMAC se stala **Nejdůvěryhodnější značkou roku 2022** v oboru střešních krytin na českém trhu. Tento titul získala značka na základě nezávislého průzkumu, kterého se účastnilo přes 4000 spotřebitelů. Renomovaný marketingový program probíhá pod záštitou společnosti ATOZ Marketing Services ve spolupráci s renomovanou výzkumnou agenturou NielsenIQ. Monitoruje a oceňuje značky, do kterých zákazníci vkládají největší důvěru. Cílem programu je usnadnit zákazníkům orientaci v široké nabídce produktů napříč spotřebitelským trhem a slouží ke zviditelnění produktů špičkové kvality.



SUPERBRANDS 2023

Značka BMI BRAMAC obhájila ocenění Superbrands. Superbrands je nejuznávanější globální autoritou v oblasti hodnocení a oceňování obchodních značek. Finální slovo při udělování titulu Superbrands má odborná komise Brand Council, která na základě sjednocených kritérií a metod každoročně identifikuje nejlepší značky na celém světě. Pečeť Superbrands získají značky s výjimečným postavením na lokálním trhu a vynikající pověstí.



Přehled modelů a barev keramických tašek

GRANÁT 11 posuvná taška



rezná

měděná
ENGOBA

antracitová
ENGOBA

GRANÁT 13 posuvná taška



rezná

měděná
ENGOBA

antracitová
ENGOBA

červenohnědá
GLAZURA

kaštanově hnědá
GLAZURA

černá
GLAZURA

TOPAS 13 posuvná taška



měděná
ENGOBA

hnědá
ENGOBA

antracitová **
ENGOBA

červenohnědá
GLAZURA

tmavě šedá
GLAZURA

černá **
GLAZURA

RUBÍN 9 posuvná taška



rezná

měděná
ENGOBA

antracitová
ENGOBA

černá
GLAZURA

RUBÍN 13 posuvná taška



měděná
ENGoba

antracitová **
ENGoba



kaštanově hnědá
GLAZURA

tmavohnědá **
GLAZURA

černá **
GLAZURA

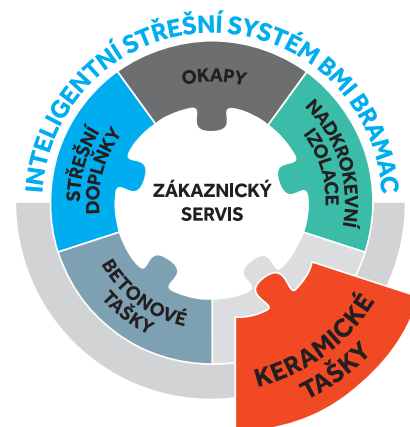

TURMALÍN posuvná taška



měděná
ENGoba

antracitová **
ENGoba

šedá
GLAZURA

černá **
GLAZURA

SMARAGD posuvná taška*



antracitová
ENGoba

kaštanově hnědá
GLAZURA

tmavohnědá
GLAZURA

OPÁL



režná

měděná
ENGoba

antracitová
ENGoba

červenohnědá
GLAZURA

Pozn.: * Informace o dostupnosti modelu Smaragd na vyžádání
ENGoba, GLAZURA - typy povrchových úprav tašek
** keramické střešní tašky s manganovým střepem (hnědého probarvení je docíleno manganem)

Přehled modelů a barev keramických tašek

Povrchová úprava	Rezná	Engoba			Glazura					
Barva	rezná (naturrot)	měděná (kupferrot)	hnědá (dunkelbraun)	antracitová (antrazit)	červeno-hnědá (rotbuche)	kaštanově hnědá (kastanie)	tmavo-hnědá (teak)	šedá (zeder)	tmavě šedá (royalgrau)	černá (tiefschwarz)
GRANÁT 11 posuvná taška										
GRANÁT 13 posuvná taška										
TOPAS 13 posuvná taška										
RUBÍN 9 posuvná taška										
RUBÍN 13 posuvná taška										
TURMALÍN posuvná taška										
SMARAGD posuvná taška*										
OPÁL										

Pozn.: * Informace o dostupnosti modelu Smaragd na vyžádání

ENGOBA, GLAZURA - typy povrchových úprav tašek

1) keramické střešní tašky s manganovým střepem (hnědého probarvení je docíleno manganem)

Barevnost jednotlivých modelů střešních krytin je pouze orientační. Skutečnou barvu střešní krytiny je třeba si ověřit na prodejních našich partnerů (<http://www.bramac.cz/obchodni-mista#partneri>)

Průvodce řešením Vaší střechy



INTELIGENTNÍ STŘEŠNÍ SYSTÉM BMI BRAMAC

Inteligentní střešní systém BMI BRAMAC zahrnuje nejen betonové a keramické střešní tašky, ale i **široký sortiment střešních doplňků**, které splní všechna Vaše očekávání od nové střechy. Systém doplňuje nadkrokevní izolace BramacTherm, okapový systém StabiCor a samozřejmě kompletní servis, poradenství a záruky BMI BRAMAC. Jsme si vědomi toho, že výběr nové střechy není jednoduchý, a tak jsme pro Vás připravili nabídku tří střešních balíčků spojených s výhodami. Můžete se vzhledem ke svým potřebám rozhodnout pro tu **nejvhodnější střechu** – k libovolnému modelu naší střešní krytiny si vyberete střešní doplňky podle Vámi zvoleného balíčku.

BMI BRAMAC TIP

Pokud si před zakoupením střechy nejste jisti **navrhovaným řešením či správností výběru střešních doplňků v cenové nabídce**, rádi Vám pomůžeme. Poradíme Vám s vhodným výběrem střešní krytiny a doplňků s ohledem na konstrukci Vaší střechy a Vaše požadavky. Podle projektové dokumentace střechy Vám vypočítáme potřebné množství střešních tašek a příslušenství včetně materiálových nákladů. Tím Vám ušetříme čas na přípravných pracích a usnadníme výběrové řízení. Kontaktujte svého regionálního oblastního manažera. Více informací naleznete na webových stránkách www.bramac.cz nebo www.bmigroup.com/cz.

PROČ KOMPLETNÍ STŘEŠNÍ SYSTÉM BMI BRAMAC Z JEDNÉ RUKY?

- ✓ **Nadstandardní záruka na funkčnost střechy** jako celku v délce až 15 let, což je až 7,5x více, než je obvyklé na trhu u záruk na konkurenční příslušenství.
- ✓ Originální střešní doplňky BMI BRAMAC jsou **vyvinuty přímo pro naši krytinu**, čímž se minimalizuje riziko zatečení vody do střechy.
- ✓ **V případě plnění práv ze záruky po dobu 10 let nebo 15 let na funkčnost STŘEŠNÍHO SYSTÉMU BMI BRAMAC, společnost BMI střešní a hydroizolační systémy s.r.o. garantuje:**
 - bezplatnou dodávku náhradní části či prvku STŘEŠNÍHO SYSTÉMU BMI BRAMAC za reklamovanou nefunkční část či prvek
 - v případě, že nahrazovaná část či prvek nebude v nabídce, vyhrazuje si společnost BMI střešní a hydroizolační systémy s.r.o. právo poskytnout alternativní produkt ve srovnatelné kvalitě

Další informace o nabízených zárukách naleznete na našich webových stránkách www.bramac.cz nebo www.bmigroup.com/cz případně u našich obchodních zástupců.

	STANDARD	JISTOTA	KOMFORT
Doplňková hydroizolační vrstva	Nedifuzní fólie VEL Difuzní fólie PRO Resistant Difuzní fólie ECOTEC 140	Difuz. fólie PRO PLUS Resistant 140 Difuzní fólie UNI 2S Resistant Těsnicí páska pod kontralatě Sealroll – těsnicí páska pod kontralatě	Difuzní fólie Maximum +2S Difuzní fólie Prémium WU Difuzní fólie TOP RU Resistant Difuzní fólie Comfort Seal Resistant 255 Těsnicí pěna pod kontralatě Těsnicí páska pod kontralatě Sealroll – těsnicí páska pod kontralatě
Hřeben a nároží	Basicroll – větrací pás hřebene a nároží Univerzální držák hřebenové latě Držák hřebenové latě s hřebem	Větrací pás hřebene (mimo Tegalit, Revivy a keramické tašky) Figaroll – větrací pás hřebene a nároží Figaroll PLUS – větrací pás hřebene a nároží Univerzální držák hřebenové latě Držák hřebenové latě s hřebem	Metalroll – větrací pás hřebene a nároží Univerzální držák hřebenové latě Držák hřebenové latě s hřebem
Prostupy střechou	DuroVent PLUS – systém prostupů DuroVent Premium – prémiové řešení prostupů Keramické prostupy	DuroVent PLUS – systém prostupů DuroVent Premium – prémiové řešení prostupů Keramické prostupy	DuroVent PLUS – systém prostupů DuroVent Premium – prémiové řešení prostupů Keramické prostupy
Ochrana proti sesuvu sněhu	Protisněhová taška s hákem Držák mříže sněholamu a mříž sněholamu UNI Taška sněholamu, držák mříže a mříž	Protisněhová taška s hákem Taška sněholamu, držák mříže a mříž	Protisněhová taška s hákem Taška sněholamu, držák mříže a mříž
Pohyb po střeše	Nosná taška, držák stoupací plošiny, plošina Sada stoupací plošiny UNI	Nosná taška, držák stoupací plošiny, plošina Sada bezpečnostního háku	Nosná taška, držák stoupací plošiny, plošina Sada bezpečnostního háku
Větrání půdních prostor	Taška z plexiskla Luminex PLUS CL Luminex PLUS UNI Luminex PLUS MAX Lumiex ALU 44/60	Taška z plexiskla Luminex PLUS CL Luminex PLUS UNI Luminex PLUS MAX Lumiex ALU 44/60	Taška z plexiskla Luminex PLUS CL Luminex PLUS UNI Luminex PLUS MAX Lumiex ALU 44/60
Odvětrání okapní hrany	Větrací pás okapní Větrací pás okapní ALU Větrací mřížka Okapnice plechová	Větrací pás okapní Větrací pás okapní ALU Větrací mřížka Okapnice plechová Větrací mřížka univerzální	Větrací pás okapní Větrací pás okapní ALU Okapnice plechová Větrací mřížka univerzální
Upevnění hromosvodu	Hromosvodová taška, hromosvodový hřebenáč	Hromosvodová taška, hromosvodový hřebenáč	Hromosvodová taška, hromosvodový hřebenáč
Napojení na zdi a komíny	EasyFlash	Wakaflex	Wakaflex
Úžlabí	Profilované úžlabí pozinkované	Hliníkový pás úžlabí šíře 50/64 cm	Hliníkový pás úžlabí šíře 50/64 cm
Okapový systém StabiCor M	•	•	•
Okapový systém StabiCor ALU		•	•
Systém nadkroevní izolace BramacTherm		•	•
Záruka na střešní tašky	30 let	30 let	30 let
Záruka na funkčnost střešního systému	10 let	15 let	15 let
Záruka na nadkroevní izolaci BramacTherm		15 let	15 let
Záruka na okapový systém StabiCor M	10 let	10 let	10 let
Záruka na okapový systém StabiCor ALU		15 let	15 let

Program Standard



Spolehlivá ochrana za dostupnou cenu

Program Standard poskytuje ve spojení s kterýmkoliv modelem tašek kvalitní ochranu za dostupnou cenu s písemnou zárukou BMI BRAMAC. Je vhodný pro novostavby i rekonstrukce, včetně obytného podkroví.



Popis	Výhody pro Vás
Klid a jistota	Kompletní dodávka od jednoho výrobce
Kvalita BMI BRAMAC	Testované a dlouhodobě ověřené výrobky
Testované doplňky	Ochrana před zatečením vody díky testovaným výrobkům BMI BRAMAC
Odolnost střešních tašek vůči mrazu	Potvrzená písemná záruka BMI BRAMAC
Záruka BMI BRAMAC	Potvrzená písemná záruka 10 let na funkčnost střešního systému
Volitelné části k balíčku	
Ocelový okapový systém StabiCor M	Okapový systém s kvalitní povrchovou úpravou

Program Jistota



Promyšlené řešení Vaší střechy s extra zárukou

Program Jistota nabízí kvalitní střešní doplňky se zvýšenou ochranou a prodlouženou písemnou zárukou BMI BRAMAC. Balíček je vhodný pro rekonstrukce a novostavby s obytným podkrovím ve spojení s kterýmkoliv modelem střešní tašky z porfolia značky BMI BRAMAC.



Popis	Výhody pro Vás
Klid a jistota	Kompletní dodávka od jednoho výrobce
Kvalita BMI BRAMAC	Testované a dlouhodobě ověřené výrobky
Testované doplňky	Ochrana před zatečením vody díky testovaným výrobkům BMI BRAMAC
Odolnost střešních tašek vůči mrazu	Potvrzená písemná záruka BMI BRAMAC
Rozšířená záruka BMI BRAMAC	Potvrzená písemná záruka 15 let na funkčnost střešního systému
Volitelné části k balíčku	
Okapový systém StabiCor ALU	Okapový systém z hliníkového plechu s barevnou povrchovou úpravou
Nadkroevní izolace BramacTherm	Úspora nákladů na vytápění, snadné a vysoce efektivní řešení zateplení střechy a podkroví

Program Komfort



Komfortní bydlení na nejvyšší úrovni

Kvalitní bydlení na nejvyšší úrovni Vám přináší program Komfort. Tento program zajistí Vaše maximální pohodlí se zvýšeným komfortem v podkroví domu s použitím kterékoliv naší krytiny a nejmodernějších střešních doplňků BMI BRAMAC. Použité materiály zajišťují snížení teploty v podkroví v letním období. Balíček doporučujeme rozšířit o izolaci BramacTherm, která zajistí úsporu nákladů na vytápění v zimních měsících.



Popis

Klid a jistota
Kvalita BMI BRAMAC
Testované doplňky
Odolnost střešních tašek vůči mrazu
Rozšířená záruka BMI BRAMAC
Efektivní odvětrání

Volitelné části k balíčku

Okapový systém StabiCor ALU
Nadkrokvní izolace BramacTherm

Výhody pro Vás

Kompletní dodávka od jednoho výrobce
Testované a dlouhodobě ověřené výrobky
Ochrana před zatečením vody díky testovaným výrobkům BMI BRAMAC
Potvrzená písemná záruka BMI BRAMAC
Potvrzená písemná záruka 15 let na funkčnost střešního systému
Prodloužení životnosti celé střechy
Okapový systém z hliníkového plechu s barevnou povrchovou úpravou
Úspora nákladů na vytápění, snadné a vysoce efektivní řešení zateplení střechy a podkroví



Průvodce výběrem střešního balíčku

1. CO BY VÁM MĚLA VAŠE NOVÁ STŘECHA BMI BRAMAC POSKYTNOUT?



STANDARD



JISTOTA



KOMFORT

Klid a jistotu díky kompletní dodávce s kvalitou BMI BRAMAC	✓	✓	✓
Ochranu před zatečením díky doplňkům vyvinutým a testovaným pro krytinu BMI BRAMAC	✓	✓	✓
Extrémní odolnost tašek s písemnou zárukou na kvalitu tašek po dobu 30 let	✓	✓	✓
Rozšířenou písemnou záruku 10 let na funkčnost střešního systému	✓	✓	✓
Rozšířenou písemnou záruku 15 let na funkčnost střešního systému		✓	✓
Efektivnější odvětrání , které prodlužuje životnost celé střechy			✓

2. DOPLŇTE SVOU STŘECHU OKAPOVÝM SYSTÉMEM STABICORI!

StabiCor M – okapový systém z pozinkovaného plechu s ochrannou barevnou vrstvou	●	●	●
StabiCor ALU – okapový systém z hliníkového plechu s barevnou povrchovou úpravou		●	●

3. CHTĚLI BYSTE SE SVOU NOVOU STŘECHOU ŠETŘIT PENÍZE?

Dejte svému domu více energie s pomocí nadkroevní izolace BramacTherm.

Úspora nákladů na vytápění díky dokonalé izolaci BramacTherm		●	●
---	--	---	---



STANDARD – spolehlivá ochrana za dostupnou cenu



JISTOTA – promyšlené řešení střechy s extra zárukou



KOMFORT – pohodlné bydlení na nejvyšší úrovni



je součástí balíčku



je k dispozici pro daný balíček



není součástí balíčku

Granát 11

Recept

na harmonii





DŮVĚRA V KLASIKU

Jak vypadá síla harmonie, ukazuje model Granát 11. Tradiční vzhled této střešní tašky je ideální pro historické budovy, ale stejně tak se dobře vyjímá i na novostavbách. Díky možnosti posuvu o 42 mm se tento model výborně hodí i pro rekonstrukce objektů.

POVRCH A BARVY

- režná, engoba
- 3 barevné odstíny

KOMPLETNÍ STŘEŠNÍ SYSTÉM

- velký výběr tvarovek a prvků střešního systému
- konstrukční návaznost jednotlivých prvků střešního systému (barva, tvar, materiál)

ZÁRUKA

- 30 let záruka na materiál
- 10 nebo 15 let záruka na funkčnost střešního systému BMI BRAMAC

TECHNICKÉ ÚDAJE

Vzdálenost latí (VL):	338 – 380 mm *
Způsob pokládky:	na vazbu, na střih
Střední krycí šířka:	230 mm
Střední závěsná délka:	418 mm
Spotřeba na m ² :	11,4 – 12,9 ks
Hmotnost:	cca 3,4 kg/ ks
Bezpečný sklon:	25°
Minimální sklon:	15°

* V případě použití krajních tašek při menší vzdálenosti latí se musí boční lem upravit.

ROZMĚRY

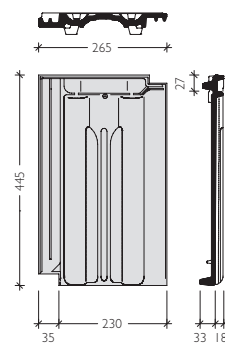

Režná



režná

Engoba



měděná



antracitová



Granát 13

Moderní technologie pro tradiční tvar střechy





MODERNÍ TECHNOLOGIE PRO TRADIČNÍ STŘECHU

Tradiční vzhled propojený s moderní technologií, to je Granát 13. Markantní profil (dvojitá vlna) zosobňuje důvěru v tradiční hodnoty. Tvar tašek a jejich posuvnost jsou pádné argumenty pro využití při rekonstrukcích. Harmonického vzhledu je možné docílit pokládkou na vazbu, ale i na stříh. Výborně se hodí i pro pokrytí menších a středně velkých budov a rovněž pro památkově chráněné objekty.

POVRCH A BARVY

- režná, engoba, glazura
- 6 barevných odstínů

KOMPLETNÍ STŘEŠNÍ SYSTÉM

- velký výběr tvarovek a prvků střešního systému
- konstrukční návaznost jednotlivých prvků střešního systému (barva, tvar, materiál)

ZÁRUKA

- 30 let záruka na materiál
 - 10 nebo 15 let záruka na funkčnost střešního systému
- BMI BRAMAC

Režná



režná

Engoba



měděná



antracitová

Glazura



červenohnědá



kaštan. hnědá



černá

TECHNICKÉ ÚDAJE

Vzdálenost latí (VL): 330 – 360 mm *

Způsob pokládky: na vazbu, na stříh

Střední krycí šířka: 215 mm

Střední závěsná délka: 397 mm

Spotřeba na m²: 12,9 – 14,1 ks

Hmotnost: cca 3,6 kg/ ks

Bezpečný sklon: 22°

Minimální sklon: 12°

* V případě použití krajních tašek při menší vzdálenosti latí se musí boční lem upravit.

ROZMĚRY

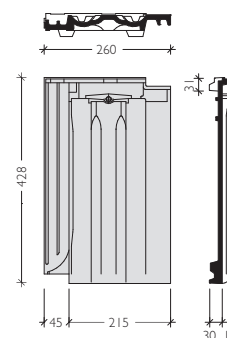

+



Topas 13 Jednoduchý a decentní styl

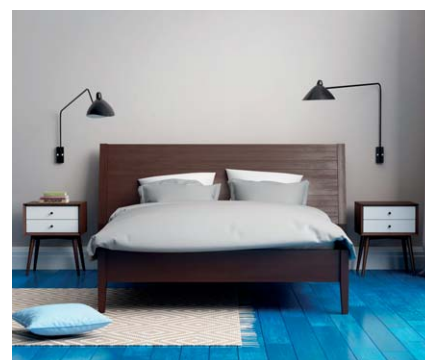



DECENTNÍ VZHLED

Topas 13 je tím nejlepším důkazem, že jednoduchý, elegantní styl má svou dlouhou tradici. Čisté provedení linií propůjčuje domu moderní vzhled. Topas 13 je díky své posuvné délce vhodný pro rekonstrukce. Uklidňující, decentní povrch působí vyváženým a osobitým dojmem.

POVRCH A BARVY

- engoba, glazura
- 6 barevných odstínů

KOMPLETNÍ STŘEŠNÍ SYSTÉM

- velký výběr tvarovek a prvků střešního systému
- konstrukční návaznost jednotlivých prvků střešního systému (barva, tvar, materiál)

ZÁRUKA

- 30 let záruka na materiál
- 10 nebo 15 let záruka na funkčnost střešního systému BMI BRAMAC

Engoba



měděná



hnědá



antracitová*

Glazura



červenohnědá



tmavě šedá



černá*

TECHNICKÉ ÚDAJE

Vzdálenost latí (VL):	320 – 360 mm *
Způsob pokládky:	na stříh
Střední krycí šířka:	216 mm
Střední závěsná délka:	395 mm
Spotřeba na m ² :	12,9 – 14,5 ks
Hmotnost:	cca 3,5 kg/ ks
Bezpečný sklon:	25°
Minimální sklon:	15°

* V případě použití krajních tašek při menší vzdálenosti latí se musí boční lem upravit a je nutné vždy utěsnit přišroubování krajních tašek vrutem s těsněním.

ROZMĚRY

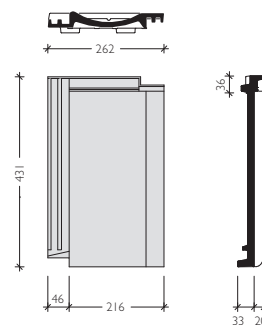

* Keramické střešní tašky s manganovým střepem (hnědého probarvení je docíleno manganem)

Rubín 9

Jistota a bezpečí





VELKÝ FORMÁT PRO VELKÉ STŘECHY

Rubín 9 je střešní taška, která má precizně propracovaný design. Krytina v ploše působí harmonickým dojmem, neboť jemná vlna dodává střeše tradiční ráz a krásu. Jeho výhoda tkví ve sklobení bezpečnosti proti povětrnostním vlivům s nízkou hmotností. Taška je posuvná až o 30 mm.

POVRCH A BARVY

- režná, engoba, glazura
- 4 barevné odstíny

KOMPLETNÍ STŘEŠNÍ SYSTÉM

- velký výběr tvarovek a prvků střešního systému
- konstrukční návaznost jednotlivých prvků střešního systému (barva, tvar, materiál)

ZÁRUKA

- 30 let záruka na materiál
- 10 nebo 15 let záruka na funkčnost střešního systému BMI BRAMAC

TECHNICKÉ ÚDAJE

Vzdálenost latí (VL):	370 – 400 mm
Způsob pokládky:	na střih
Střední krycí šířka:	265 mm
Střední závěsná délka:	437 mm
Spotřeba na m ² :	9,4 – 10,2 ks
Hmotnost:	cca 4,0 kg/ ks
Bezpečný sklon:	16°
Minimální sklon:	12°

ROZMĚRY

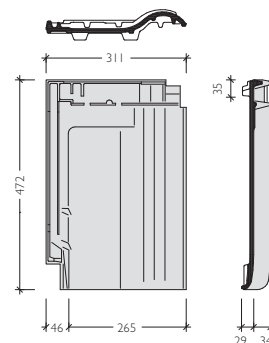

Režná



režná

Engoba



měděná

Glazura



antracitová



černá



Rubín 13

Mistrovské dílo

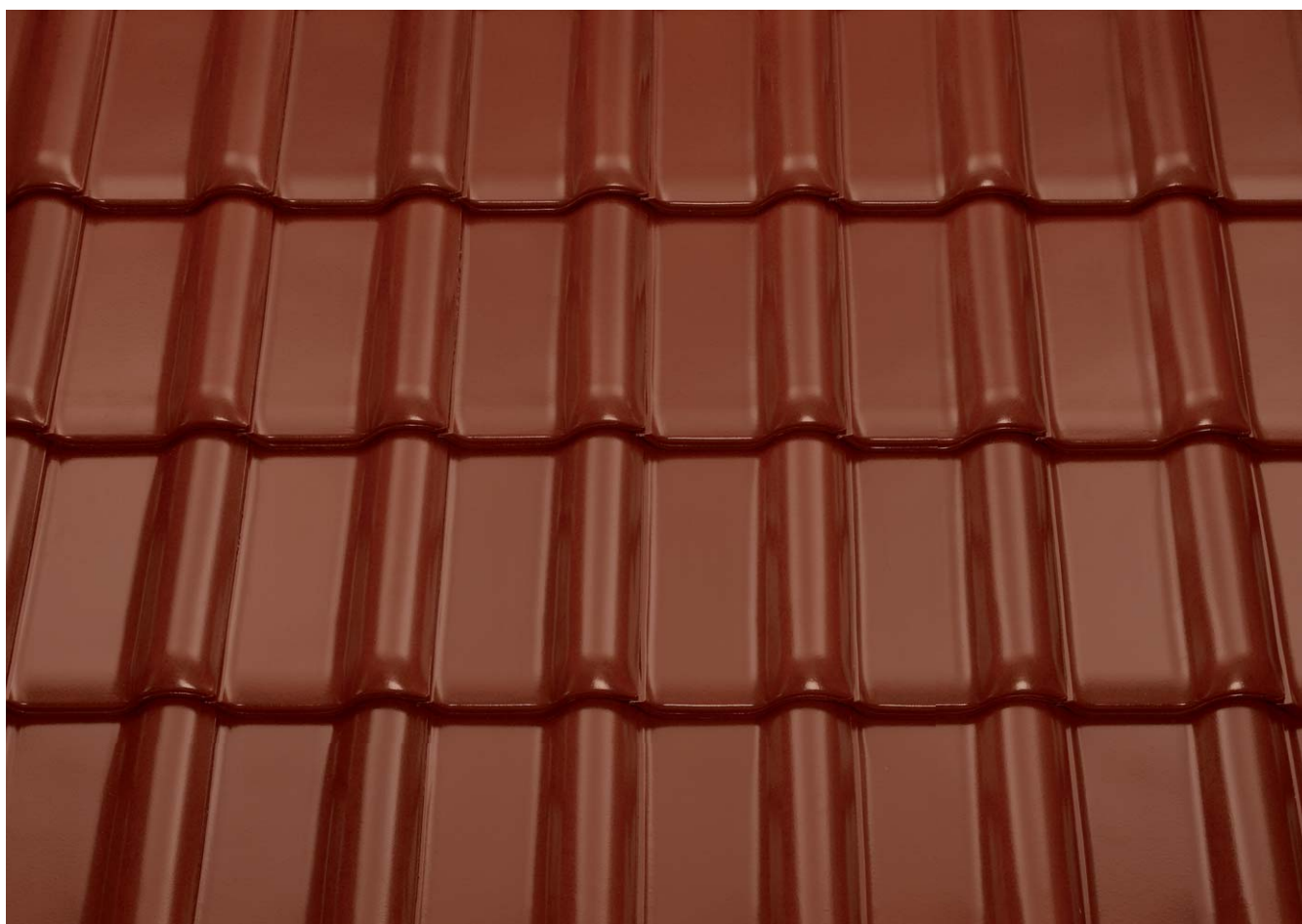



NADČASOVÁ KRÁSA S PŘÍRODNÍM ŠARMEM

Rubín 13 Vás přesvědčí svou hodnotnou, nadčasovou formou. Představuje kombinaci tradice a krásy ve spojení s moderní technologií výroby. Profil je vhodný i pro střechy s nižším sklonem. Vytváří stylově plný, harmonický vzhled.

POVRCH A BARVY

- engoba, glazura
- 5 barevných odstínů

KOMPLETNÍ STŘEŠNÍ SYSTÉM

- velký výběr tvarovek a prvků střešního systému
- konstrukční návaznost jednotlivých prvků střešního systému (barva, tvar, materiál)

ZÁRUKA

- 30 let záruka na materiál
- 10 nebo 15 let záruka na funkčnost střešního systému BMI BRAMAC

TECHNICKÉ ÚDAJE

Vzdálenost latí (VL):	330 – 360 mm
Způsob pokládky:	na střih
Střední krycí šířka:	225 mm
Střední závěsná délka:	404 mm
Spotřeba na m ² :	12,3 – 13,5 ks
Hmotnost:	cca 3,2 kg/ ks
Bezpečný sklon:	16°
Minimální sklon:	12°

ROZMĚRY

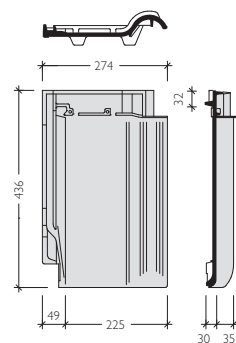

Engoba



měděná



antracitová*

Glazura



kaštan, hnědá



tmavohnědá*



černá*



* Keramické střešní tašky s manganovým střepem (hnědého probarvení je docíleno manganem)

Turmalín

Moderní styl





V JEDNODUCHOSTI JE KRÁSA

Turmalín je střešní taška vhodná pro moderní budovy, které vyžadují plochou krytinu s prostými liniemi a bez žlábků. V jednoduchosti je elegancie a krása.

POVRCH A BARVY

- engoba, glazura
- 4 barevné odstíny

KOMPLETNÍ STŘEŠNÍ SYSTÉM

- velký výběr tvarovek a prvků střešního systému
- konstrukční návaznost jednotlivých prvků střešního systému (barva, tvar, materiál)

ZÁRUKA

- 30 let záruka na materiál
- 10 nebo 15 let záruka na funkčnost střešního systému BMI BRAMAC

TECHNICKÉ ÚDAJE

Vzdálenost latí (VL):	350 – 380 mm
Způsob pokládky:	na vazbu, na stříh
Střední krycí šířka:	240 mm
Střední závěsná délka:	442 mm
Spotřeba na m ² :	11,0 – 11,7 ks
Hmotnost:	cca 4,4 kg/ ks
Bezpečný sklon:	25°
Minimální sklon:	15°

ROZMĚRY

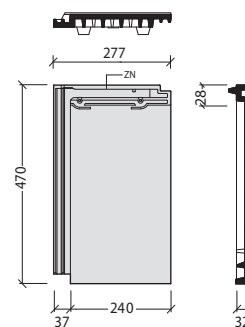

Engoba



měděná



antracitová*

Glazura



šedá



černá*



* Keramické střešní tašky s manganovým střepem (hnědého probarvení je docíleno manganem)

Smaragd Elegance a individualita

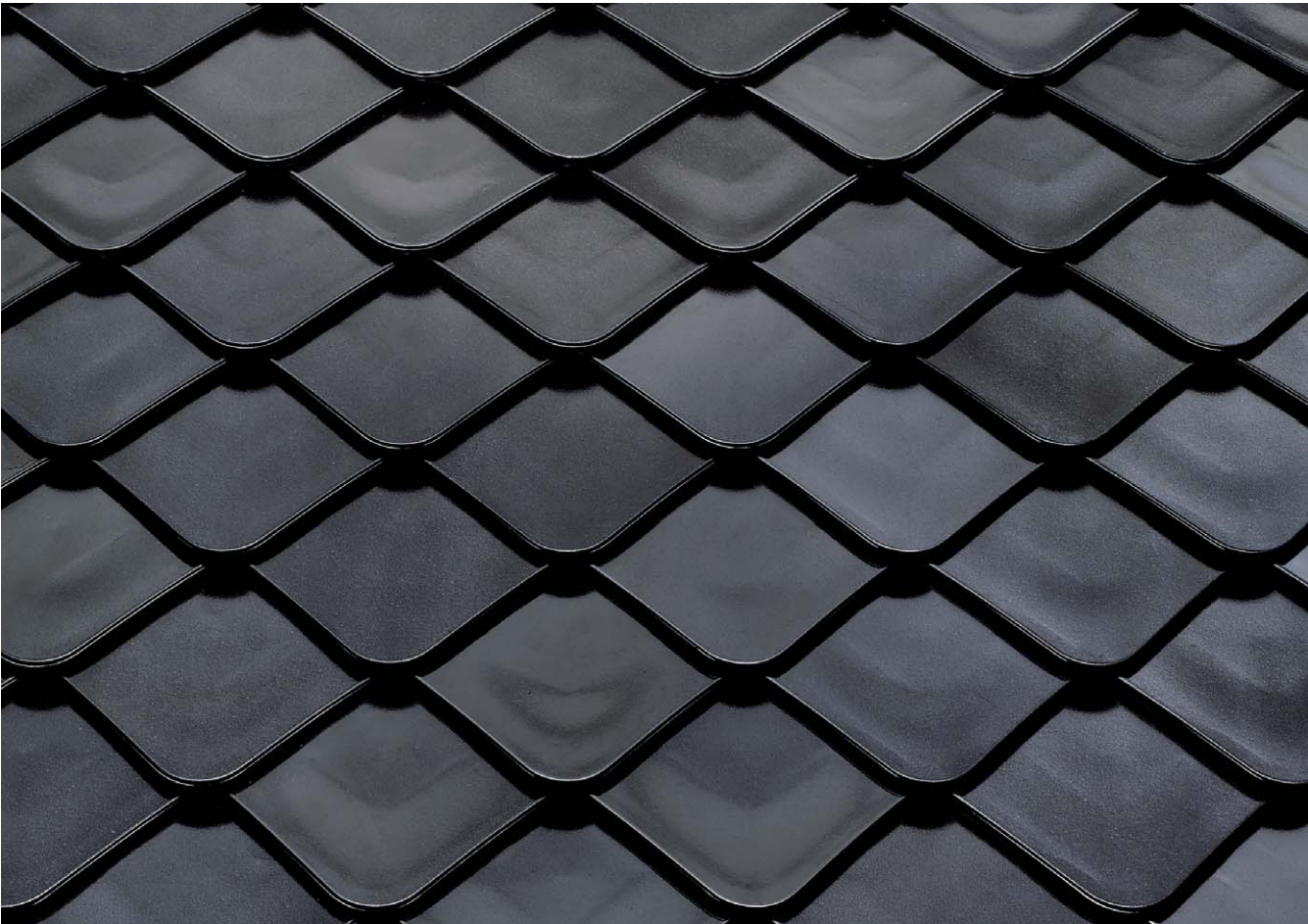



JEDINEČNÝ STYL

Smaragd představuje keramickou střešní tašku s unikátním tvarem a elegantními barvami. I přes jeho jedinečnost je práce s tímto modelem usnadněna posuvností, která šetří čas pokládky. Smaragd může být cestou originálního řešení střešní plochy, které dodá exkluzivní vzhled.

POVRCH A BARVY

- engoba, glazura
- 3 barevné odstíny

KOMPLETNÍ STŘEŠNÍ SYSTÉM

- velký výběr tvarovek a prvků střešního systému
- konstrukční návaznost jednotlivých prvků střešního systému (barva, tvar, materiál)

ZÁRUKA

- 30 let záruka na materiál
- 10 nebo 15 let záruka na funkčnost střešního systému BMI BRAMAC

Informace o dostupnosti modelu Smaragd na vyžádání.

TECHNICKÉ ÚDAJE

Vzdálenost latí (VL):	165 – 185 mm
Způsob pokládky:	na vazbu
Střední krycí šířka:	433 mm
Střední závěsná délka:	448 mm
Spotřeba na m ² :	12,5 – 14,0 ks
Hmotnost:	cca 3,7 kg/ ks
Bezpečný sklon:	16°
Minimální sklon:	12°

ROZMĚRY

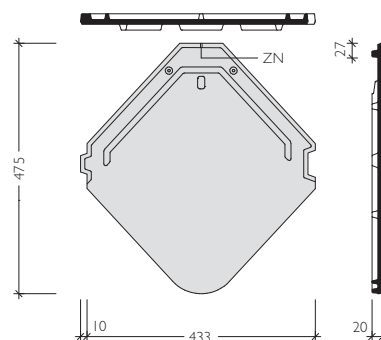

Engoba



antracitová

Glazura



kaštanově hnědá



tmavohnědá



Opál Nádech nostalgie





TRADIČNÍ BOBROVKA

Starším budovám nebo novostavbám venkovského stylu vtiskne střešní krytina Opál spojitost s přírodou a českým venkovem. Charakteristický kulatý tvar a hladký povrch sjednocuje historii a současnost. To jsou argumenty pro Opál, který je vhodný zejména pro rekonstrukce památkově chráněných objektů, ale stejně dobře se bude vyjímat i na novostavbách.

POVRCH A BARVY

- režná, engoba, glazura
- 4 barevné odstíny

KOMPLETNÍ STŘEŠNÍ SYSTÉM

- velký výběr tvarovek a prvků střešního systému
- konstrukční návaznost jednotlivých prvků střešního systému (barva, tvar, materiál)

ZÁRUKA

- 30 let záruka na materiál
- 10 nebo 15 let záruka na funkčnost střešního systému BMI BRAMAC

TECHNICKÉ ÚDAJE

Vzdálenost latí (VL):	145 – 165 mm (šupinové krytí) 290 – 330 mm (korunové krytí)
Způsob pokládky:	na vazbu
Střední krycí šířka:	180 mm
Závěsná délka:	340 mm
Spotřeba na m ² :	33,7 – 38,3 ks
Hmotnost:	cca 1,8 kg/ ks
Bezpečný sklon:	30°
Minimální sklon:	25°

ROZMĚRY

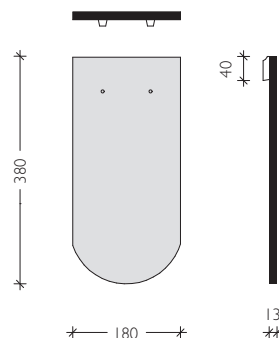

Režná



režná

Engoba



měděná

Glazura



antracitová



červenohnědá



Proč se rozhodnout pro šikmou střechu?

Šikmá střecha

DĚŠŤ

Předností šikmých střech je bezpečné odvedení srážkové vody. To zaručuje spolehlivou ochranu vnitřního prostoru před případným poškozením.



VÍTR A BOUŘKA

Vítr se u šikmých střech „zlomí“ o hřeben a tím se výrazně sníží sací účinek větru. Během silných poryvů větru se může skládaná krytina nepatrně nadzdvihnout, ale poté se okamžitě vrací zpět do své původní polohy.



A NEJEN TO

Rodinný dům se šikmou střechou uspoří za jeden životní cyklus 50ti let 26,21 tun CO₂. Toto množství odpovídá 204.756 km ujetých osobním autem s produkcí CO₂ v hodnotě 128g/km.



TEPLO

Větrací prvky u šikmých střech výrazně přispívají během letních měsíců ke snížení teploty pod střechou. Nežádoucí teplo je odváděno v oblasti hřebene.



ENERGIE NA STŘEŠE

Pro fotovoltaické a solární zařízení nejsou nutné žádné další složité konstrukce a kolektory mohou být dokonce integrovány přímo do krytiny.



NÁKLADY

Náklady na pořízení šikmé střechy, vzhledem k její 50leté životnosti, jsou velmi příznivé. Ani náklady na pravidelnou údržbu nejsou nikterak vysoké. První požadavky na obnovu či větší opravu střechy se zpravidla objevují až po cca 30 letech!



OPRAVA STŘECHY

Skládanou krytinu je možné u šikmé střechy rychle a jednoduše vyměnit.



OBYTNÉ PODKROVÍ

U šikmých střech je možné podkroví vybudovat dodatečně.

PRODLOUŽENÍ ŽIVOTNOSTI

Přesahy střechy přispívají k ochraně fasády a oken před nadměrným vlhkem a slunečním zářením.

Inteligentní střešní systém BMI BRAMAC

Vyřeší každý detail střechy



Inteligentní střešní systém BMI BRAMAC zahrnuje:



Betonové střešní tašky



Keramické střešní tašky



Originální střešní doplňky



Nadkroevní tepelnou izolaci
BramacTherm



Okapy



Kompletní servis a poradenství



+



Okapový systém StabiCor

BMI BRAMAC



Okapový systém StabiCor - M

Pozinkovaný plech s ochrannou vrstvou



POPIS PRODUKTU

Důmyslný spojovací systém bez nutnosti pájení a lepení. Ochrana vůči oděrům a poškrábání při montáži, resp. dopravě (žlaby a svodové roury jsou po celé délce baleny do ochranné fólie). Vyznačuje se vysokou stabilitou vůči povětrnostním vlivům a UV záření. Odolává velkým teplotním změnám. Žlaby, svodové roury a tvarovky jsou z ocelového pozinkovaného plechu s ochrannou vrstvou (tl. povlaku 25 µm oboustranně - polyesterová vrstva) v 5 barvách. Není nutný žádný nátěr. Na webových stránkách (www.bramac.cz, www.bmigroup.com/cz) najdete širokou nabídku služeb zákazníkům a na základě předaných podkladů Vám bezplatně zpracujeme rozpis prvků střešní krytiny a okapového systému - v záložce [Kalkulace střešní krytiny zdarma](#).



VÝHODY PRODUKTU

- Dlouhá životnost
- Odolnost proti korozi
- Minimální údržba
- Barevná stálost
- Výběr ze čtyř barev
- Jednoduchá a rychlá montáž
- Bezplatný výpočet
- Záruka 10 let

BARVY

- RAL 9005 černá
- RAL 7016 antracitová
- RAL 8019 tmavohnědá
- RAL 8004 cihlově červená

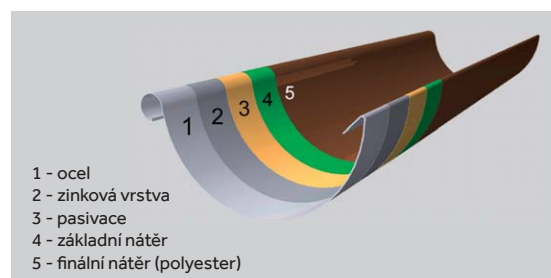

Okapový systém StabiCor - M

Název výrobku	Jednotka množství	Barvy						
		černá (RAL 9005)	tmavohnědá (RAL 8019)	cihlově červená (RAL 8004)	černá (RAL 9005)	antracitová (RAL 7016)	tmavohnědá (RAL 8019)	cihlově červená (RAL 8004)
		Průměr 100 mm / RŠ 250			Průměr 150 mm / RŠ 333			
Žlaby								
Žlab 4 m	1 ks = 4 m	•	•	•	•	•	•	•
Žlab 6 m	1 ks = 6 m				•		•	
Spojka žlabu s těsněním a spojovacím elementem	1 ks	•	•	•	•	•	•	•
Vnitřní roh 90°	1 ks	•	•	•	•	•	•	•
Vnější roh 90°	1 ks	•	•	•	•	•	•	•
Žlabové čelo s těsněním	1 ks	•	•	•	•	•	•	•
Žlabové čelo falcované	1 ks	•	•	•	•	•	•	•
Žlabový kotlík 150/100	1 ks				•	•	•	•
Žlabový kotlík 100/80	1 ks	•	•	•				
Žlabový hák délka 300 mm	1 ks	•	•	•	•	•	•	•
Speciální roh žlabu - úhel na objednávku	1 ks	•	•	•	•	•	•	•
Svody		Jmenovitá světlost 80 mm pro průměr žlabu 100 mm			Jmenovitá světlost 100 mm pro průměr žlabu 150 mm			
Svodová roura 4 m	1 ks = 4 m				•		•	
Svodová roura 3 m	1 ks = 3 m	•	•	•	•	•	•	•
Svodová roura 1 m	1 m	•	•	•	•	•	•	•
Koleno svodové roury 72°	1 ks	•	•	•	•	•	•	•
Koleno svodové roury 40°	1 ks	•	•	•	•	•	•	•
Odbočka svodové roury 72° - 100/100	1 ks				•	•	•	•
Odbočka svodové roury 72° - 80/80	1 ks	•	•	•				
Spojka svodové roury	1 ks	•	•	•	•	•	•	•
Klapka pro sběr dešťové vody	1 ks	•	•	•	•	•	•	•
Soklový ohyb	1 ks	•	•	•	•	•	•	•
Objímka svodové roury bez combivrutu	1 ks	•	•	•	•	•	•	•
Combi vrut M10 200 mm k objímce svodu	1 ks	•	•	•	•	•	•	•
Koncový přechodový kryt svodu	1 ks	•	•	•	•	•	•	•
Hmoždinka do izolace (EPS, XPS) se závitem M10	1 ks	•	•	•	•	•	•	•
Set pro zateplení do tl.80 mm - hmoždinka (120 mm) + šroub 7,5 mm se závitem M10 (140 mm)	1 ks	•	•	•	•	•	•	•
Set pro zateplení do tl.140 mm - hmoždinka (180 mm) + šroub 7,5 mm se závitem M10 (200 mm)	1 ks	•	•	•	•	•	•	•
Set pro zateplení do tl.180 mm - hmoždinka (240 mm) + šroub 7,5 mm se závitem M10 (250 mm)	1 ks	•	•	•	•	•	•	•
Set pro zateplení do tl.220 mm - hmoždinka (280 mm) + šroub 7,5 mm se závitem M10 (300 mm)	1 ks	•	•	•	•	•	•	•
Ostatní prvky								
Korekční lak, 40 ml se štětečkem	1 ks	•	•	•	•	•	•	•
Tabule plechu 2x1 m	1 ks	•	•	•	•	•	•	•
Flexibilní provizorní svod Rainflex	1 ks	černá						
Thermo stop	1 ks	šedá						
Těsnící tmel - kaučukový	1 ks	transparentní						
Krytka trnu k objímce	1 ks	šedá						

Okapový systém StabiCor - ALU

Hliníkový plech s povrchovou úpravou



POPIS PRODUKTU

Střešní odvodňovací systém se vyrábí z hliníkového plechu s barevnou povrchovou úpravou ve dvou barevných variantách. Jedná se o pevný, lehký a tvárný materiál, který je vysoce odolný vůči korozi a je zcela bezúdržbový. Spojování systému se provádí nýtováním. Žlaby a svodové roury jsou po celé své délce zabaleny do ochranné fólie. Tím jsou chráněny vůči oděrům či poškrábání při montáži nebo dopravě. Vyznačuje se vysokou stabilitou vůči povětrnostním vlivům a UV záření. Odolává velkým teplotním změnám. Žlaby, svodové roury a tvarovky jsou z hliníku o tl. 0,7 mm a tl. povlaku 25 µm (oboustranně - polyesterová vrstva). Není nutný žádný nátěr. Na webových stránkách (www.bramac.cz, www.bmigroup.com/cz) najdete širokou nabídku služeb zákazníkům a na základě předaných podkladů Vám bezplatně zpracujeme rozpis prvků střešní krytiny a okapového systému - v záložce [Kalkulace střešní krytiny zdarma](#).

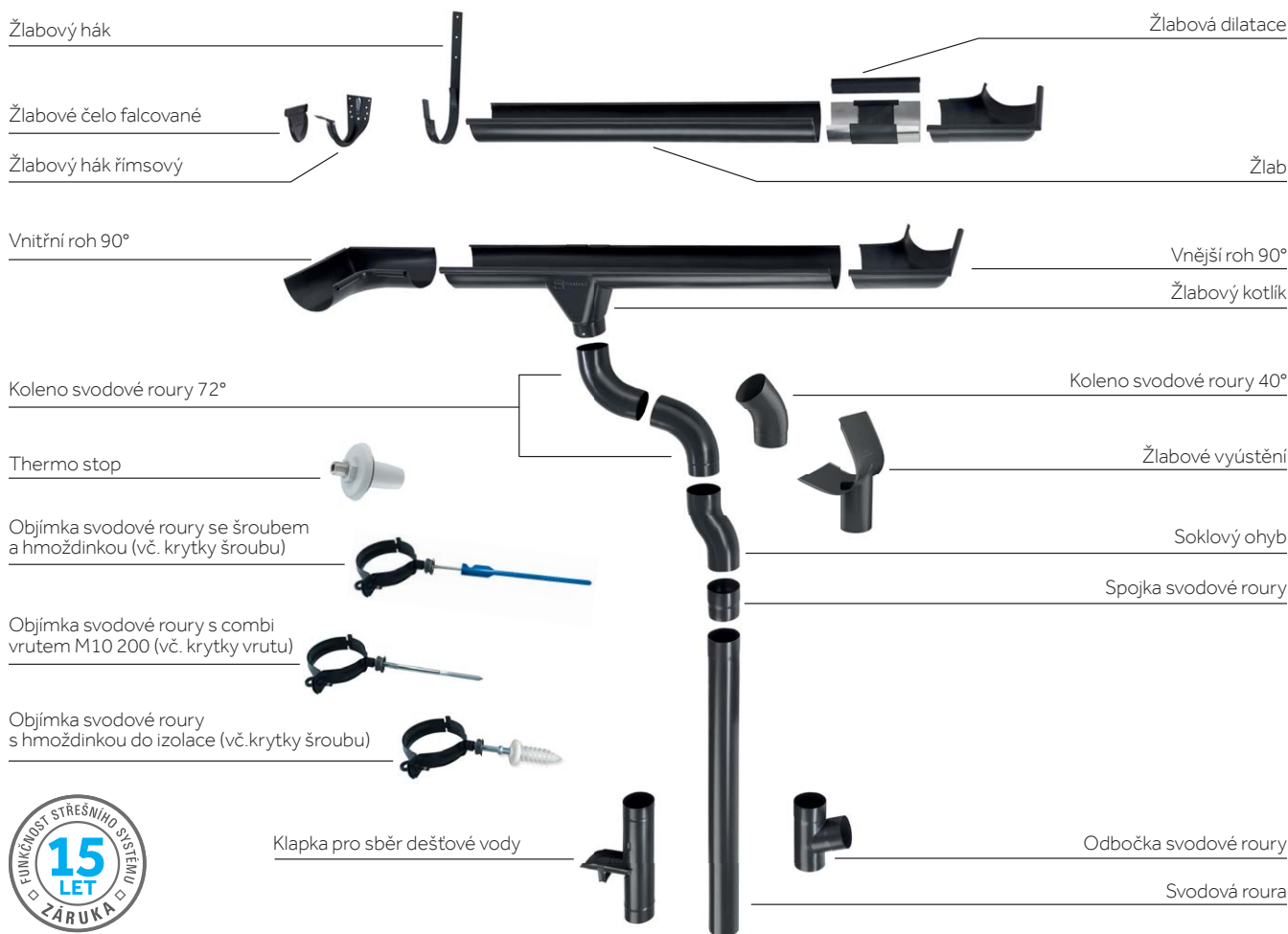

VÝHODY PRODUKTU

- Dlouhá životnost
- Vysoká odolnost proti korozi
- Pevný, lehký a tvárný materiál
- Bezúdržbový
- Barevná stálost
- Jednoduchá a rychlá montáž
- Bezplatný výpočet
- Záruka 15 let

BARVY

RAL 7016 antracitová

RAL 8019 tmavohnědá

Okapový systém StabiCor - ALU

Název výrobku	Jednotka množství	Barvy			
		antracitová (RAL 7016)	tmavohnědá (RAL 8019)	antracitová (RAL 7016)	tmavohnědá (RAL 8019)
		Průměr 100 mm / RŠ 250		Průměr 150 mm / RŠ 333	
Žlaby					
Žlab 6 m	1 ks = 6 m	•	•	•	•
Žlabová dilatace s naválkou a krytem gumy	1 ks	•	•	•	•
Žlabová dilatace bez naválky a krytu gumy	1 ks	hliník		hliník	
Vnitřní roh 90°	1 ks	•	•	•	•
Vnější roh 90°	1 ks	•	•	•	•
Žlabové čelo falcované	1 ks	•	•	•	•
Žlabový kotlík 150/100	1 ks	•	•	•	•
Žlabový kotlík 100/80	1 ks	•	•		
Žlabové vyústění 150/100	1 ks			•	•
Žlabové vyústění 100/80	1 ks	•	•		
Žlabový hák ALU 28x7mm	1 ks	•	•	•	•
Žlabový hák římsový	1 ks	•	•	•	•
Svody		Jmenovitá světlost 80 mm pro průměr žlabu 100 mm		Jmenovitá světlost 100 mm pro průměr žlabu 150 mm	
Svodová roura 3 m	1 ks = 3 m	•	•	•	•
Svodová roura 1 m	1 ks = 1 m	•	•	•	•
Koleno svodové roury 72°	1 ks	•	•	•	•
Koleno svodové roury 40°	1 ks	•	•	•	•
Odbočka svodové roury 72° - 100/100	1 ks			•	•
Odbočka svodové roury 72° - 100/80	1 ks			•	•
Odbočka svodové roury 72° - 80/80	1 ks	•	•		
Spojka svodové roury	1 ks	•	•	•	•
Klapka pro sběr dešťové vody	1 ks	•	•	•	•
Soklový ohyb	1 ks	•	•	•	•
Objímka svodové roury	1 ks	•	•	•	•
Combi vrut M10 200 mm k objímce svodu	1 ks	•	•	•	•
Hmoždinka do izolace (EPS, XPS) se závitem M10	1 ks	•	•	•	•
Set pro zateplení do tl.80 mm - hmoždinka (120 mm) + šroub 7,5 mm se závitem M10 (140 mm)	1 ks	•	•	•	•
Set pro zateplení do tl.140 mm - hmoždinka (180 mm) + šroub 7,5 mm se závitem M10 (200 mm)	1 ks	•	•	•	•
Set pro zateplení do tl.180 mm - hmoždinka (240 mm) + šroub 7,5 mm se závitem M10 (250 mm)	1 ks	•	•	•	•
Set pro zateplení do tl.220 mm - hmoždinka (280 mm) + šroub 7,5 mm se závitem M10 (300 mm)	1 ks	•	•	•	•
Ostatní prvky					
Thermo stop	1 ks	šedá		šedá	
Flexibilní provizorní svod Rainflex	1 ks = 6 m	černá		černá	
Univerzální trhací nýty ALU 4 x 9,5 mm	1 ks	•	•	•	•
Těsnicí tmel - kaučukový	1 ks	transparentní		transparentní	
Krytka vrutu/šroubu k objímce	1 ks	šedá		šedá	
Korekční lak 40 ml se štětečkem	1 ks	•	•	•	•

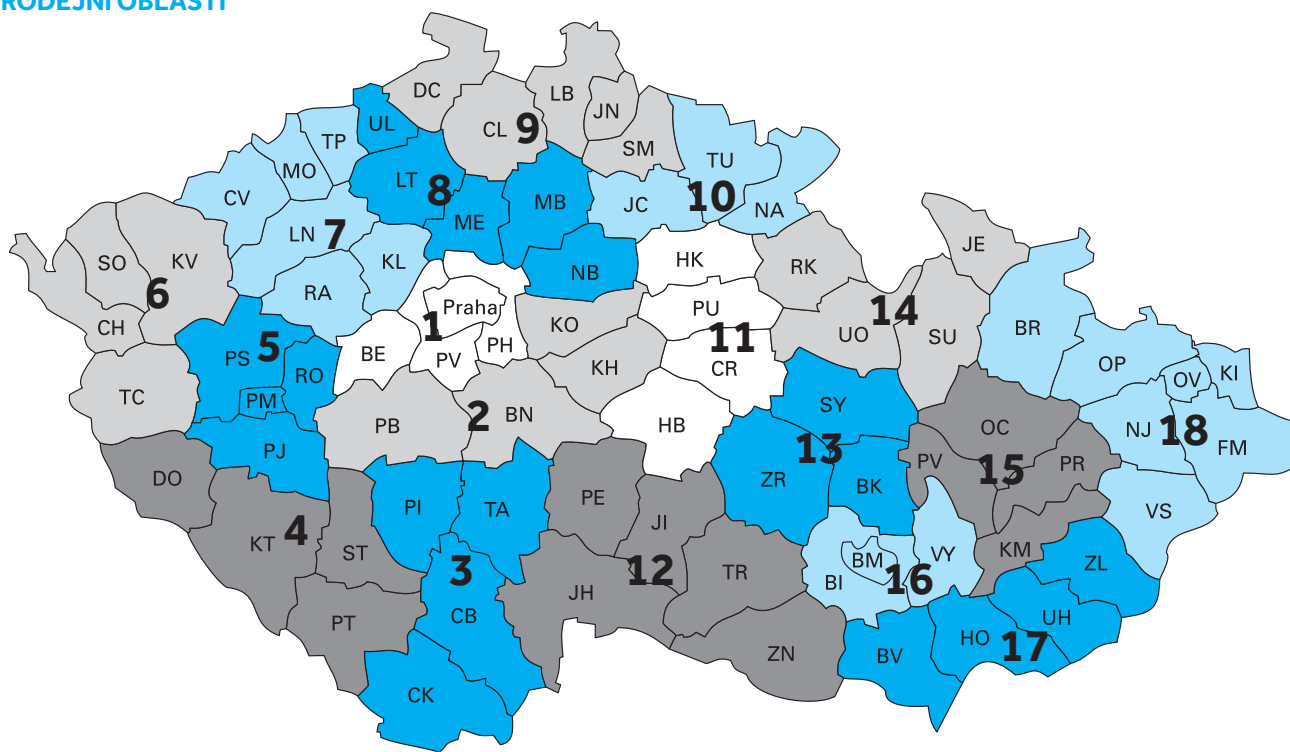
PRODEJNÍ OBLASTI**DOMLUVTE SI NÁVŠTĚVU NAŠEHO OBCHODNÍHO ZÁSTUPCE,
KTERÝ VÁM POMŮŽE S VÝBĚREM A PLÁNOVÁNÍM VAŠÍ STŘECHY:**

- | | | | |
|--|---|--|--|
| 1 Ivo Svoboda
602 682 870 | 5 Jiří Hamerník
602 168 234 | 10 Ing. Marcela Havrdová
725 786 224 | 15 Miroslav Klech
602 170 487 |
| 2 Libor Velinský
721 966 544 | 6 Miroslav Machalec
721 969 766 | 11 Petr Včeliš
602 170 483 | 16 Ing. Mojmír Vinkler
602 374 801 |
| 3 Ing. Pavel Bican
602 274 746 | 7 Ing. Jaromír Kolínský
602 170 488 | 12 Ing. Jaromír Jelínek
725 786 232 | 17 Rostislav Tomšej
602 170 481 |
| 4 Bohumil Lejnar
602 168 235 | 8 Radek Vaněk
721 969 796 | 13 Petr Peša
602 170 491 | 18 Radim Kučera
734 788 559 |
| | 9 Radek Skácel
602 170 478 | 14 Karel Kubíček
725 786 233 | |

BMI střešní a hydroizolační systémy s.r.o.

Prosek Point
Prosecká 855/68
190 00 Praha 9
T: 266 770 111
E: bramac.cz@bmgigroup.com

Společnost BMI Group, součást globální průmyslové společnosti Standard Industries, je největším výrobcem střešních systémů a hydroizolací jak pro šikmé, tak i pro ploché střechy. 128 výrobních závodů v Evropě, v části Asie a jižní Africe přináší více jak 165 let zkušeností. Více než 9500 zaměstnanců vybudovalo značky jako Braas, Monier, Icopal, Bramac, Cobert, Coverland, Klöber, Monarflex, Redland, Siplast, Vedag, Villas, Wierer a Wolfen. Společnost BMI Group má sídlo v Londýně.

Další informace naleznete na bmgigroup.com